

Mobiplan[®] Verkehrsinsel – Einbaufertig, massiv und mobil

Regenwasser-
bewirtschaftung

Abscheider

Kläranlagen

Pumpen- und
Anlagentechnik

Neue Energien



Einfacher und wirtschaftlicher geht's nicht – Mobiplan® Verkehrsinsel aus Betonfertigteilen

mobiplan[®]
Verkehrsinsel-System



Mobiplan Verkehrsinseln sparen Arbeit, Zeit und Geld. Sie bestehen aus massivem und dauerhaftem Stahlbeton. Das System und der Einbau sind bestechend einfach. Mobiplan ist die kostengünstige Lösung zur Verbesserung der Verkehrssicherheit. Die Inseln eignen sich sowohl für den dauernden als auch zeitlich befristeten Einsatz.

Einbaufertige Systembauteile im Baukastensystem

Die Halbkreis- und Rechteckelemente werden in den Baubreiten 800, 1.000, 1.600, 2.000, 2.500 und 3.000 mm im Betonwerk vorgefertigt und erfüllen somit ideal die Anwendungskriterien für Querungshilfen nach EAE 85/95. Die Bauhöhe und die seitliche Abschrägung sind an den F15-Stein angelehnt. Auch Sonderabmessungen in Länge und Breite oder Viertelkreise können nach Wunsch hergestellt werden.

Aufsetzen, festschrauben – fertig

Die Mobiplan Verkehrsinseln werden vom Lieferfahrzeug aus zentimetergenau an Ort und Stelle versetzt und im Untergrund befestigt. Auf Wunsch wird die Mobiplan Verkehrsinsel komplett montiert.

Planer Online Tipp

Planen Sie mit Mall

Nützliche Tipps und Hilfen für Ihre Planung im Internet.

- Umfangreiches Umwelt-Lexikon
- Wissenswertes über Normen und Richtlinien
- Online-Bemessungsprogramme
- Ausschreibungstexte und Unterlagen

Besuchen Sie uns online!



www.mall.info

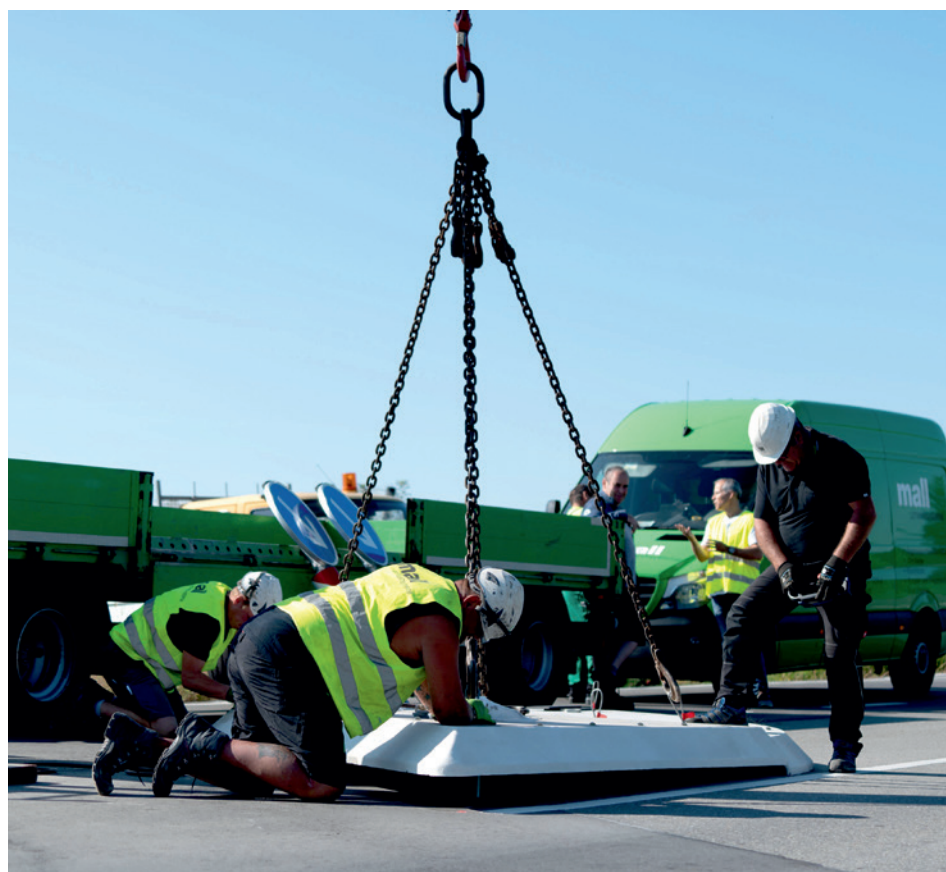

**Mobiplan
ist ein
patentiertes
Verkehrsinself-
System**

Webcode **M6010** 

Für jeden Straßenbelag geeignet

Die Mobiplan Verkehrsinselfn können auf jeden Straßenbelag aufgelegt werden. Sie haben elastische Neopren-Auflagerplatten und beschädigen den Belag nicht.

Keine Gründungs- und Zusatzarbeiten, kein Auspflastern

Aushub-, Aussparungs- und Gründungsarbeiten sind in der Regel nicht erforderlich. Die Inselfn müssen weder um- noch ausgepflastert oder ausgegossen werden.

Anpassungsfähig und wiederverwendbar

Häufig muss der ideale Standort im Detail erst erprobt werden – kein Problem mit Mobiplan. Die Teile sind robust genug, um einige Wochen unverankert ihre „Probezeit“ zu absolvieren und dann endgültig – ggf. um einige Dezimeter verschoben – verankert zu werden. Als trapezförmiges Sonderelement ist Mobiplan auch für temporäre oder dauerhafte Kreisverkehre mit unterschiedlichen Radien einsetzbar.

Mobiplan darf nur von lizenzierten Betonfertigteilwerken hergestellt werden. Durch ständigen Know-how-Transfer und enge Zusammenarbeit ist eine gleichbleibend hohe Qualität gewährleistet.

Variabel und vielseitig

Die Mobiplan Verkehrsinselfn sind ideal für Maßnahmen zur Fußgängersicherung, zur Verkehrsberuhigung und -lenkung wie

- Fußgängerübergänge
- Einmündungen
- Fahrbahntrennungen
- Kreisverkehre (Sonderelemente)
- Haltestellen und Wartesteige



Bauteile

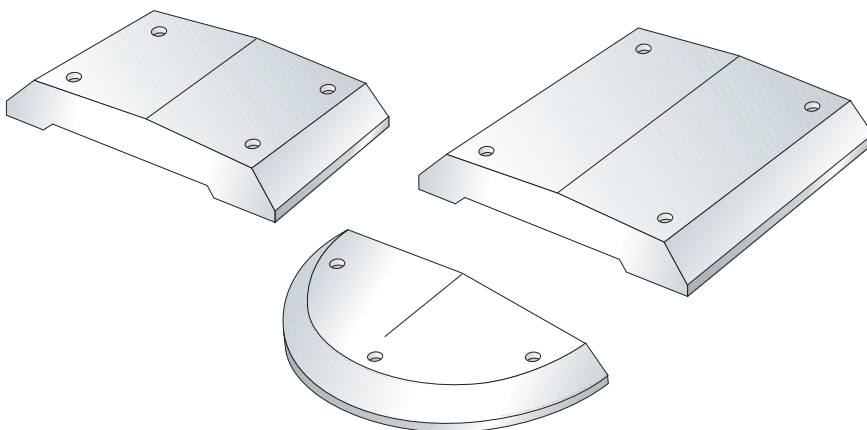

Aus massivem unverwüstlichen Beton – Mobiplan® Verkehrsinsel

Kosten-
günstig
und hoch-
wertig



Hochbelastbar und robust

Die Mobiplan Bauelemente bestehen aus Stahlbeton C 35/45 LP XF4 gemäß DIN EN 206 von hoher Festigkeit und Frost-Tausalz-Beständigkeit. Sie sind schwersten Verkehrsbelastungen gewachsen und können horizontale Kräfte und hohe Lasten aufnehmen. Mit Mobiplan können auch Kanäle überbrückt werden. Die Bauteile verformen sich nicht, selbst wenn ein schweres Fahrzeug darüberfährt.



Unempfindlich gegen UV-Strahlen und langlebig

Der Naturbaustoff Beton ist UV-beständig, versprödet nicht, hat eine lange Lebensdauer und ist recycelbar.

Gute Optik und farblich frei gestaltbar

Mobiplan Verkehrsinseln sehen homogen und massiv aus. In der Regel haben sie einen reflektierenden weißen Glasperlen-Anstrich mit weit sichtbarer Signalwirkung. Auf Wunsch ist jede farbliche Gestaltung möglich.



Schnelle Montage ohne Stress und Stau

Die Montage der Mobiplan Verkehrsinseln erfolgt in kürzester Zeit und kann bei fließendem Verkehr erfolgen. Von der Anlieferung bis zum letzten Handgriff dauert der Einbau einer Mobiplan Verkehrsinsel meist nicht länger als zwei Stunden.

Direkt vom Lieferfahrzeug aus

Die Mobiplan-Elemente werden mit dem Kranfahrzeug passgenau auf die Fahrbahn aufgelegt. Die Befestigung im Untergrund erfolgt gemäß mitgelieferter Einbauanweisung oder durch die Mall-Montagekolonne. Auch die Bodenhülsen für Verkehrszeichen sind bereits einbetoniert.

Optional auch reflektierend

Auf Wunsch werden schon bei der Produktion retroreflektierende Glasmarker in die Verkehrsinseln integriert. Die Siglite Glasmarkierungsknöpfe werden jeweils in die Halbkreiselemente eingepasst und erhöhen die Verkehrssicherheit bei Dunkelheit. Je nach Breite werden vier oder sechs Reflektoren pro Halbkreiselement verwendet.



Informationen für die Planung und den Einbau

Technische Daten							
Typen-Bezeichnung	Breite	Länge	Höhe	Gewicht	Fläche	Befestigung	
	mm	mm	mm	kg	m ²	Anzahl/St.	Ø mm
H 8-100 - Rundlelement	800	1000	140	235	0,73	4	16
R 8-100 - Rechteck	800	1000	140	265	0,80	4	16
R 8-100 - Rechteck	800	1500	140	400	1,20	4	16
H 10-50 - Halbkreis	1000	500	140	110	0,40	3	16
R 10-100 - Rechteck	1000	1000	140	295	1,00	4	16
R 10-150 - Rechteck	1000	1500	140	445	1,50	4	16
H 16-80 - Halbkreis	1600	800	140	312	1,00	3	16
R 16-100 - Rechteck	1600	1000	140	520	1,60	4	16
R 16-150 - Rechteck	1600	1500	140	781	2,40	4	16
Ü 16-20 - Trapez	1600/2000	1000	140/160	695	1,80	4	16
H 20-100 - Halbkreis	2000	1000	160	630	1,57	3	16
R 20-100 - Rechteck	2000	1000	160	800	2,00	4	16
R 20-150 - Rechteck	2000	1500	160	1.200	3,00	4	16
R 20-200 - Rechteck	2000	2000	160	1.600	4,00	4	16
V 20-100 - 1/4-Kreis	1000	1000	160	300	0,79	3	16
H 25-125 - Halbkreis	2500	1250	160	880	2,45	3	16
R 25-100 - Rechteck	2500	1000	160	980	2,50	4	16
R 25-150 - Rechteck	2500	1500	160	1.470	3,75	4	16
R 25-200 - Rechteck	2500	2000	160	1.960	5,00	4	16
H 30-150 - Halbkreis	3000	1500	160	1.415	3,53	3	16
S 30-300 - Sonderbauteil schräg	3000	3000	160	1.800	4,50	3	16
R 30-100 - Rechteck	3000	1000	160	1.200	3,00	4	16
R 30-150 - Rechteck	3000	1500	160	1.800	4,50	4	16
R 30-200 - Rechteck	3000	2000	160	2.400	6,00	4	16

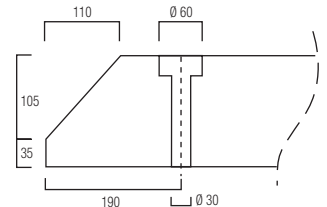

Querschnitt bei 1.000 mm Breite

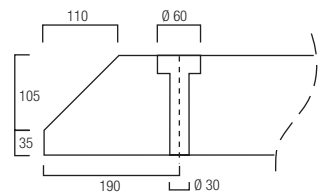

Querschnitt bei 1.600 mm Breite

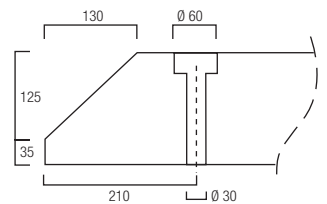

Querschnitt bei 2.000, 2.500 und 3.000 mm Breite

Sondergrößen auf Wunsch möglich.

Bauteile

Abbildungen in Draufsicht

Übergangselement
(Trapez)

Viertelkreis
(Sonderausführung)

Befestigung und Zubehör



Befestigung im Untergrund

Die Befestigung der einzelnen Elemente muss in Abhängigkeit von der Untergrundbeschaffenheit (Asphalt oder Beton) erfolgen. In den einzelnen Elementen sind entsprechende Rohrhülsen für die jeweiligen Befestigungsanker vorgesehen (3-4 Stück in Abhängigkeit von der Elementgröße).

Aussparungen auf der Bauteilunterseite (1.600, 2.000 und 2.500 mm) erlauben die problemlose Montage in Fahrbahnmitte bei „Dachprofilen“. Querneigungen auf der Bauteiloberseite gewährleisten eine sichere Entwässerung und vermeiden Pfützenbildung.

Als Befestigungssystem wird ein Verbundankersystem eingesetzt, das auf die abzutragenden Horizontallasten bemessen ist.

Das Verbundankersystem besteht aus einer Klebpatrone und einer verzinkten Gewindestange mit Sechskantaufnahme inkl. Scheibe und Mutter sowie einer zusätzlichen elastischen Auflagerplatte. In der Regel wird das Verbundankersystem (d = 16 mm) eingesetzt. Die jeweiligen Montagehinweise sind einzuhalten.

Verkehrsleitsäule SAFETY

Diese Warnsäule kann passend zur Mobiplan Verkehrsinsel mitgeliefert werden. Sie hat einen Durchmesser von 30 cm und ist 60 cm hoch, besteht aus Aluminium und hat ein Kanten-schutzprofil. Die Hülse für die Befestigung wird bereits im Mobiplan-Element einbetoniert. Durch die runde Formgebung des Säulenkörpers wird die Verletzungsgefahr verringert und die Sichtbarkeit verbessert.



Projektbericht: Mobiplan Verkehrsinsel, Mistelbach (Oberfranken)

Nach der Fahrbahnsanierung der Staatsstraße ST 2163 in der Ortsdurchfahrt Mistelbach, nahe Bayreuth in Oberfranken, sollte die zuvor provisorisch bestehende Querungshilfe an einer Bushaltestelle ersetzt werden.

Aufgrund der kurzen Bauzeit entschied sich die Straßenmeisterei für den Einsatz einer Mobiplan Verkehrsinsel aus Fertigteilen. Zur Erhöhung der Verkehrssicherheit werden an allen Querungshilfen und Kreisverkehren im Zuständigkeitsbereich der Straßenmeisterei Bayreuth retroreflektierende Glasmarker nachgerüstet. Bei den beiden Verkehrsinseln in Mistelbach wurden die Glasmarker bereits werkseits während der Fertigung mit eingebaut.

Vorteile auf einen Blick

- + Vorgefertigte Systembauteile mit gleich bleibender Qualität – Betongüte C 30/37
- + Kurze Montagezeiten – Einbau einer Verkehrsinsel in zwei Stunden
- + Montage bei laufendem Verkehr möglich
- + Extrem hohe Belastbarkeit bei langer Lebensdauer

Anlagenkomponenten

- Mobiplan Verkehrsinsel aus zwei Halbkreiselementen DN 2000 mit retroreflektierenden Glasmarkierungsknöpfen



Projektdaten

Bauherr: Straßenmeisterei
Bayreuth
Fertigstellung: Juni 2017

Projektbericht: Mobiplan Verkehrsinsel, L572 bei Gronau

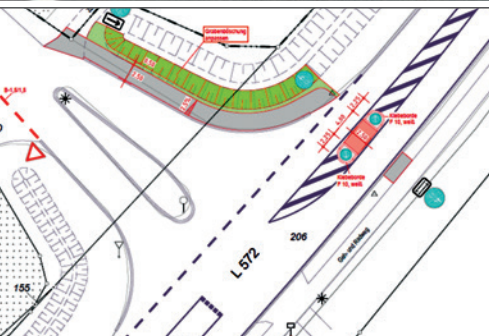

Parallel zur Landstraße L572 im westlichen Münsterland, nahe der niederländischen Grenze, verläuft der überregionale Radweg von Gronau nach Ahaus mit Abzweig nach Enschede (NL). Da es sich um eine verkehrsreiche Stelle der Landstraße handelt und auch der Radweg stark frequentiert ist, stellten die Stadt Gronau und der Landesbetrieb Straßenbau den Bedarf einer sicheren Fahrbahnüberquerung für Radfahrer und Fußgänger fest.

Im Zuge der ohnehin anstehenden Fahrbahnsanierung und der Instandsetzung des Rad- und Gehwegs im Jahr 2017 wurde auch die Querungshilfe montiert und so die Gefahrenstelle bei der Überquerung der Landstraße für Radfahrer und Fußgänger beseitigt. Montiert wurde eine Mobiplan Verkehrsinsel von Mall aus Betonfertigteilen mit einer Breite von 2500 mm, grünem Anstrich und zwei Verkehrsleitsäulen mit Verkehrszeichen. Die Fertigteillösung kam vor allem wegen ihrer kurzen Bauzeit und dem geringen Unterhaltsaufwand zum Einsatz.

Vorteile auf einen Blick

- + Kurze Bauzeit – Einbau in zwei Stunden
- + Hoher Qualitätsanspruch – Betongüte C 30/37
- + Geringer Unterhaltsaufwand
- + Sicherer Übergang für Radfahrer und Fußgänger
- + Montage bei laufendem Verkehr möglich

Anlagenkomponenten

- Mobiplan Verkehrsinsel aus zwei Halbkreis- und zwei Rechteckelementen DN 2500
- Oberflächen grün angestrichen



Projektdaten

Bauherr: Landesbetrieb
Straßenbau NRW,
Regionalniederlassung
Münsterland, Coesfeld
Fertigstellung: 2018

Projektbericht: Mobiplan Verkehrsinseln, Flughafen Düsseldorf

Um die Verkehrssituation an den Vorfahrten zur Abflug- und Ankunftsebene am Düsseldorfer Flughafen besser organisieren zu können, plante der Airport eine neue Regelung: Fluggäste zum Terminal zu bringen und sich zu verabschieden, soll weiterhin kostenlos möglich sein, längeres Halten auf diesen Flächen jedoch kostenpflichtig werden. Zuletzt wurden Autos in diesem Bereich immer häufiger für längere Zeit abgestellt. Zur Regelung des Verkehrsflusses benötigte der Flughafen Schrankenanlagen vor und hinter der Abflug- und Ankunftsvorfahrt.

An insgesamt 19 Stellen auf dem Flughafen-gelände wurden Fertigteilinseln von Mall instal-liert, in denen bereits werkseitig die entspre-chenden Aussparungen für Kabeldurchführungen vorgesehen wurden. Vor Ort wurden sie dann mit Ticketautomaten, Kameramasten und Verkehrs-schildern ausgestattet. Um den Verkehrsfluss nicht zusätzlich zu beeinträchtigen, erfolgte die Montage nachts.

Vorteile auf einen Blick

- + Kurze Bauzeit
- + Hoher Qualitätsanspruch – Betongüte C 30/37
- + Geringer Unterhaltsaufwand
- + Montage bei laufendem Verkehr möglich

Anlagenkomponenten

- 19 Mobiplan Fertigteilinseln mit 800 mm Breite und 5500 mm Länge als Sonderbauteile mit werkseitigen Kabeldurchführungen

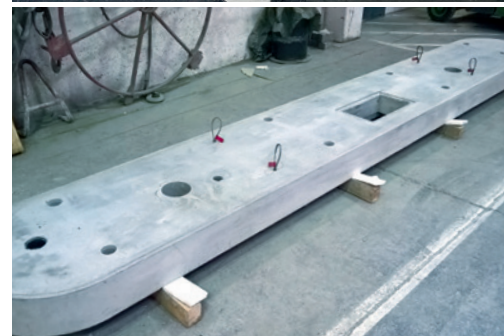

Projektdaten

Bauherr: Flughafen Düsseldorf GmbH
Planung: Ingenieurbüro Achten und Jansen GmbH, Aachen
Fertigstellung: April 2018

Projektbericht: Mobiplan Verkehrsinsel, K 7706, Langenargen-Oberdorf



Im Rahmen der Radwegnetzkonzeption des Bodenseekreises plante das zuständige Landratsamt einen verkehrssicheren Lückenschluss zwischen den zur Gemeinde Langenargen gehörenden Ortsteilen Oberdorf und Mückle. Der neu gebaute Rad- und Gehweg quert in seinem Verlauf die Kreisstraße K 7706, eine wichtige Verbindungsstraße zwischen den Gemeinden Langenargen, Oberdorf und Laimnau. Zur Sicherheit der Radfahrer beim Überqueren der Straße wurde deshalb die Installation einer Querungshilfe beschlossen.

Die Straße wurde an der Querungshilfe in Richtung Süden um 3,50 m verbreitert, um so den nötigen Platz für die Einordnung der 3 m breiten Verkehrsinsel zu schaffen. Die Betonfertigteile wurden mit dem Kranfahrzeug auf die Fahrbahn aufgelegt und im Untergrund befestigt. Retroreflektierende Glasmarker waren bereits bei der Produktion in die Mobiplan-Elemente integriert worden, um die Verkehrssicherheit auch bei Dunkelheit zu erhöhen.

Vorteile auf einen Blick

- + Vorgefertigte Systembauteile mit gleichbleibender Qualität – Betongüte C 30/37
- + Kurze Montagezeiten – Einbau einer Verkehrsinsel in zwei Stunden
- + Montage bei laufendem Verkehr möglich
- + Extrem hohe Belastbarkeit bei langer Lebensdauer

Anlagenkomponenten

- Mobiplan Verkehrsinsel aus zwei Halbkreiselementen und zwei schrägen Sonderbauteilen DN 3000

Projektdaten

Bauherr: Landratsamt Bodenseekreis,
Friedrichshafen
Fertigstellung: September 2019



Mall mit eigenem YouTube-Kanal

Informationen in Bild und Ton

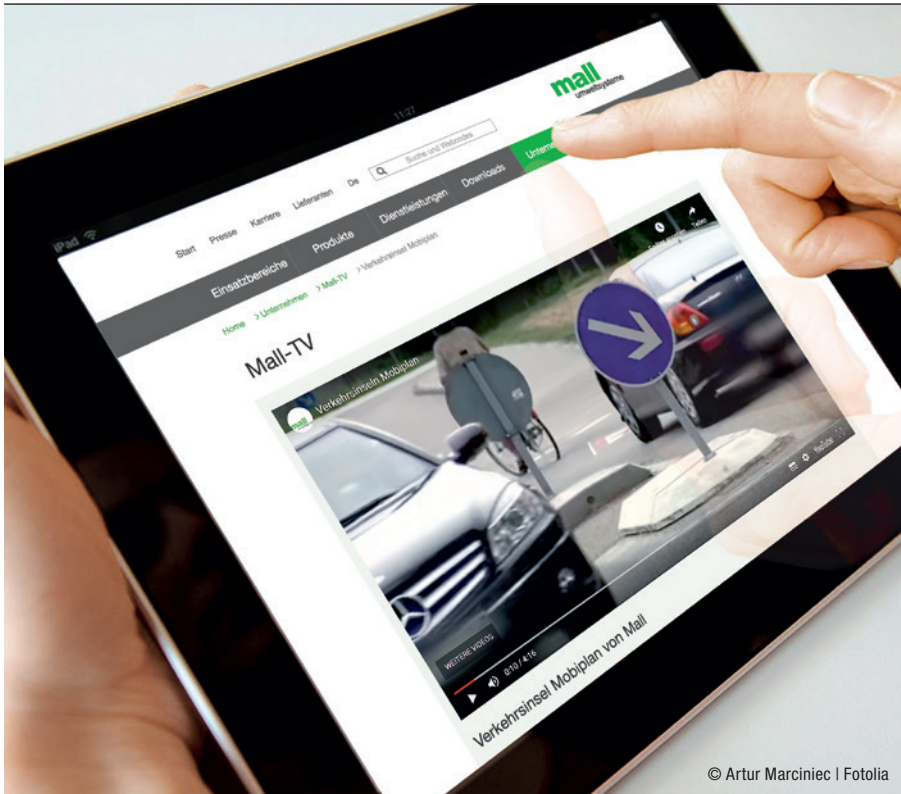

© Artur Marciniak | Fotolia

Im Internet finden Sie unter www.mall.info/unternehmen/mall-tv exklusive Produktfilme und Animationen zu unseren Produkten. Hier können Sie sich auf einfachste Weise über Themen wie z. B. Einbau, Funktionsweise unserer Anlagen, Expertenmeinungen oder das Unternehmen informieren lassen.

Mobiplan Verkehrsinsel – Projektbeispiel Technische Betriebe Offenburg

Zwei Verkehrsinseln im Stadtgebiet Offenburg waren wegen der hohen Verkehrsbelastung schon öfters beschädigt. Um die Inseln schnell erneuern bzw. ersetzen zu können, bauten die Technischen Betriebe zwei Mobiplan-Verkehrsinseln als Fußgängerüberwege ein. Nach über einem Jahr sind zwar Gummiabriebe von Autoreifen sichtbar, die Verkehrsinseln weisen aber keinerlei Beschädigungen auf.

Teilen, posten und profilieren

Wir sind auch in Foren und Communities vertreten. So geht Informieren ganz leicht – folgen Sie uns einfach auf Facebook. Und für alle, die mehr wissen wollen, steht viel Material unter www.mall.info bereit.

Mall Online-Foren und Communities



 **Mall GmbH**
Hüfingerring Straße 39-45
78166 Donaueschingen
Tel. +49 771 8005-0
info@mall.info
www.mall.info

Mall GmbH
Grünweg 3
77716 Haslach i. K.
Tel. +49 7832 9757-0

Mall GmbH
Industriestraße 2
76275 Ettlingen
Tel. +49 7243 5923-0

Mall GmbH
Roßblauer Straße 70
06869 Coswig (Anhalt)
Tel. +49 34903 500-0

Mall GmbH
Oststraße 7
48301 Nottuln
Tel. +49 2502 22890-0

Mall GmbH
Hertzstraße 18
48653 Coesfeld
Tel. +49 2502 22890-0

 **Mall GmbH Austria**
Bahnhofstraße 11
4481 Asten
Tel. +43 7224 22372-0
info@mall-umweltsysteme.at
www.mall-umweltsysteme.at

Mall GmbH Austria
Wiener Straße 12
4300 St. Valentin
Tel. +43 7224 22372-0

 **Mall AG**
Zürichstrasse 46
8303 Bassersdorf
Tel. +41 43 266 13 00
info@mall.ch
www.mall.ch

Regenwasser-
bewirtschaftung

Abscheider

Kläranlagen

Pumpen- und
Anlagentechnik

Neue Energien

