

Mall-Drosselbauwerk ViaPart 30 - AR

Schachtabdeckung Kl. D

Schnitt A-A

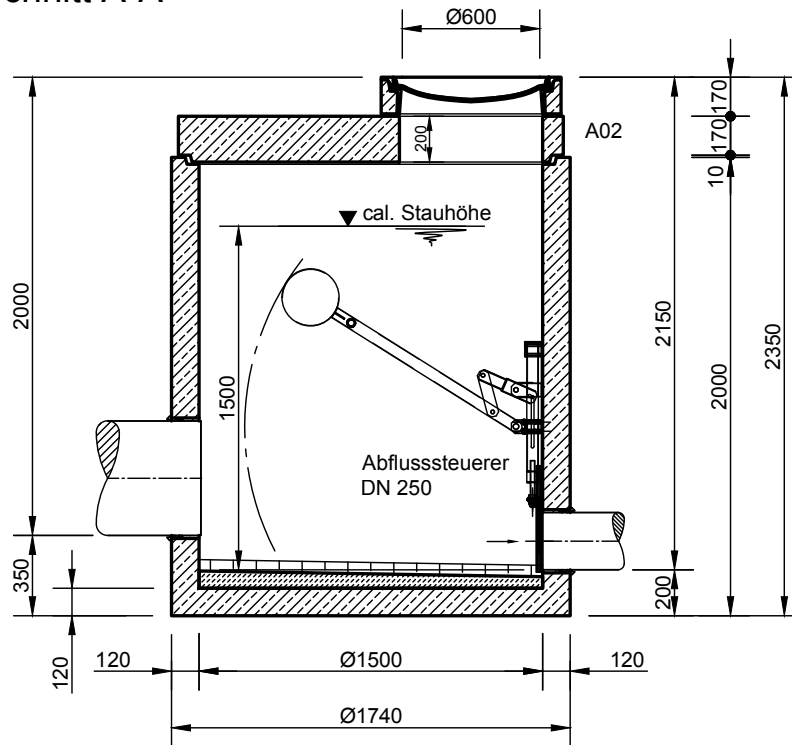

Grundriss

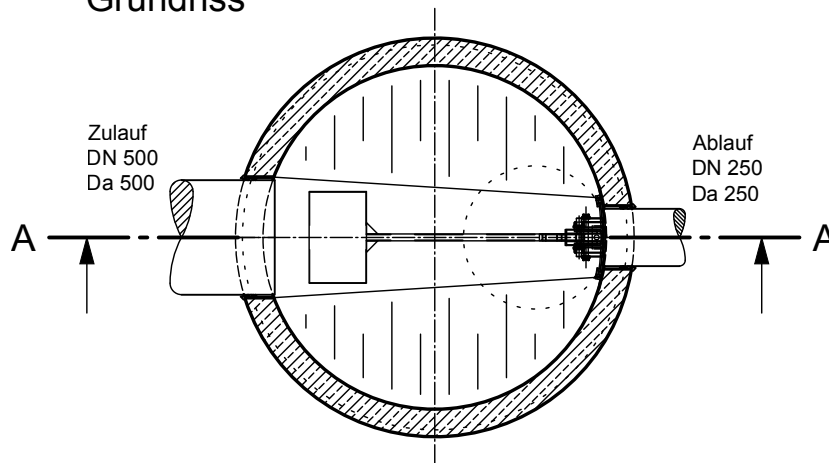

mall
umweltsysteme

Rev.	Beschreibung	Datum	Bearbeitet	Benennung:	Maßstab:
-	Zur Ansicht	15.02.2023	KMeichel	Mall-Drosselbauwerk ViaPart 30 - AR	1:33
				Zeichnungs-Nr.: RW-S-DS-10388	Format: A4
Datum	13.02.2023	Erstellt	KMeichel		Blatt -
Ersatz für		Geprüft			
Gewicht		Sachbear.	Lienhard		
Werkstoff		Beleg-Nr.			
		SAP - Mat.			

Alle Rechte und Änderungen vorbehalten