

Mall-Drosselbauwerk ViaPart 10 - AR

Schachtabdeckung Kl. D

Schnitt A-A

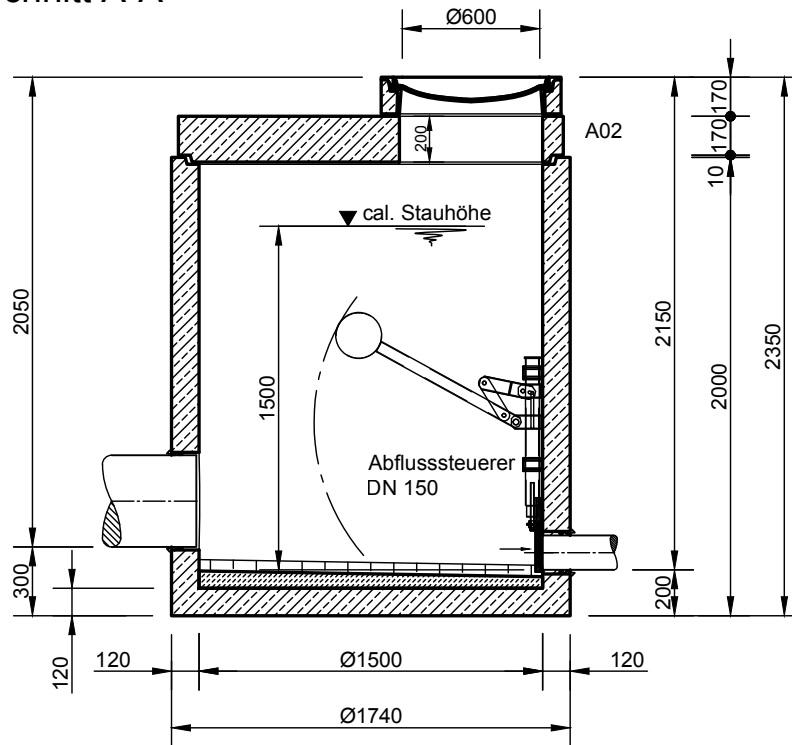

Grundriss

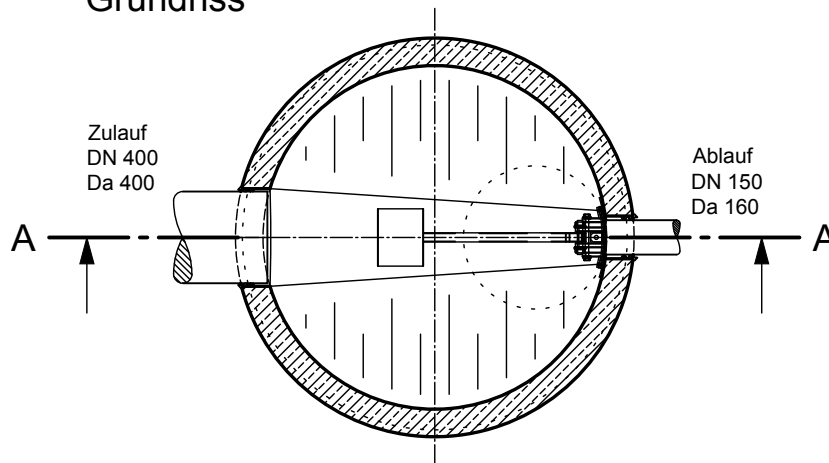

mall
umweltsysteme

Rev.	Beschreibung	Datum	Bearbeitet	Benennung:	Maßstab:
-	Zur Ansicht	15.02.2023	KMeichel	Mall-Drosselbauwerk ViaPart 10 - AR	1:33
				Zeichnungs-Nr.:	Format:
				RW-S-DS-10384	A4
Datum	13.02.2023	Erstellt	KMeichel	Blatt	-
Ersatz für		Geprüft			
Gewicht		Sachbear.	Lienhard		
Werkstoff		Beleg-Nr.			
		SAP - Mat.		Alle Rechte und Änderungen vorbehalten	